



# SHOWER ENCLOSURE

## 淋浴房系列

静与动的碰撞与交融，雅与奢的平衡与把控，澎湃而出的水流，  
细微呵护每一寸肌肤的舒适；精工铸造的用材，每一个细节都有充分保障；做到真正的随心所“浴”！

The collision and blend of calm and move, the balance and control of  
elegance and luxury, and surging water flow gives the tender touch to your body; materials from craftsmanship,  
full protection in every detail; enjoy bath time at will.



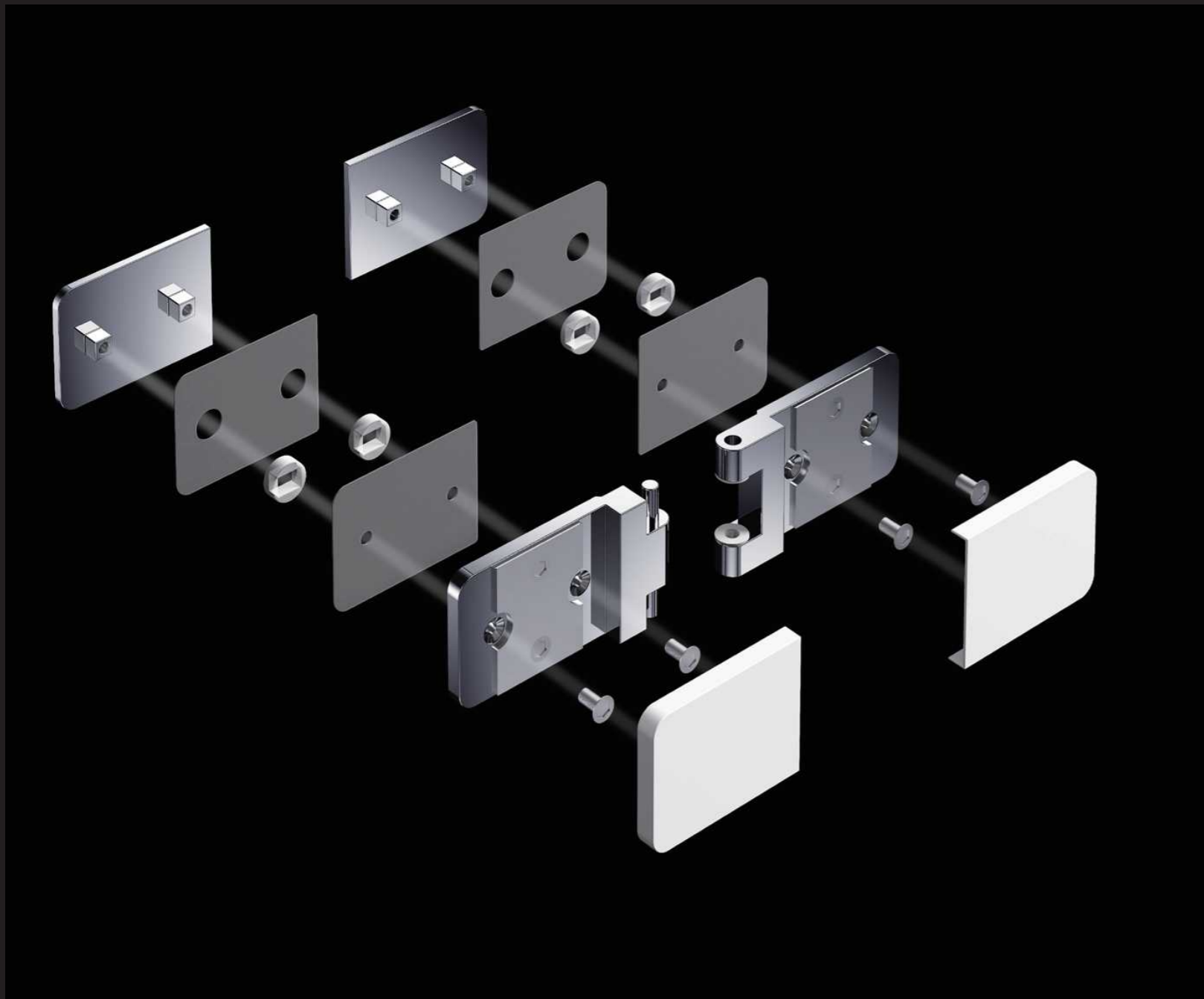

看得到的金属质感，看不到的精密结构

铰链是开门淋浴房的驱动力中心，承载着整个房体的运转性能。  
精密的六层结构、304 不锈钢主体，确保优良的动转力同时又具备极强的承载力和稳定性。



欧路莎力求“精工细作”  
craftsmanship



对我们而言，精益求精不是一种追求，而是一个标准。细节上的细腻到位，保证了整体效果的完美出彩。

For us, the pursuit of excellence is not a pursuit, but a standard. The details are fine in place, ensuring the overall effect of perfection.



EVERY DETAIL  
GOES TO

perfection

每一处细节都发挥到极致

## SHOWER ROOM TECHNICAL ADVANTAGES 欧路莎淋浴房技术优势



### 汽车级安全钢化玻璃

严格选用国内优质玻璃原片，通过最先进的设备加工和钢化。玻璃纯度高、钢化均匀、安全系数高、50\*50mm的面积安全碎量达到60-80粒（高于国家标准），通过国家3C认证和欧盟的CE认证。



### 防爆膜安全防护

在安全钢化玻璃表面贴一层金刚膜，既提高了玻璃的抗损、抗冲击性，又能大幅度降低玻璃自爆率，如果玻璃意外破碎，碎片会被膜粘住不掉落，多一层保险，真正零伤害。

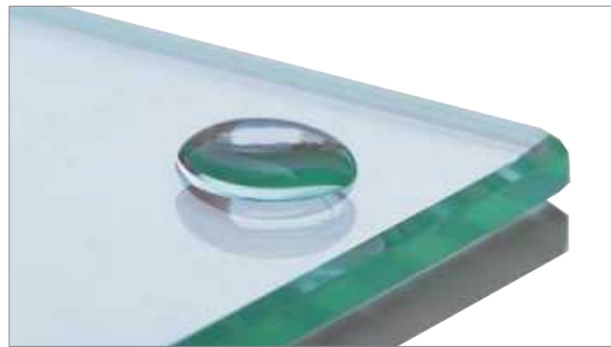

### 超易洁纳米玻璃

不同于一般在玻璃表面涂抹覆盖层，它是在玻璃表面生长 $\leq 15\text{nm}$ 的隐形纳米网状晶格，并通高分子结构与玻璃化学结合成为一体，降低玻璃表面张力，产生强疏水性，杜绝水、污液停留或渗入玻璃中，保持玻璃洁净明亮，且抗腐蚀抗黄变耐高温。



### 高负重暗装防尘轨道

轨道采用滑轮隐藏式暗装设计，不仅有效防尘且整齐美观，且可避免发丝等杂物落入轨道。加厚一体304不锈钢材质，高负荷动态承重，承载力强。



### 防坠精铸铰链

采用优质304不锈钢，经过精铸、精抛、激光焊接等工艺处理，使强度、承重力达到最高，防止长期使用门体下垂，表面抛光亮度达到五级镜面效果。



### 全面防护、滴水不漏

进口高品质PVC原料，胶条耐寒性、抗老化性远高于行业标准。独特靠墙气泡胶条，防撞自吸门式磁性胶条、回水槽活动门挡水条、动态风琴连体胶条，全方位立体防水。

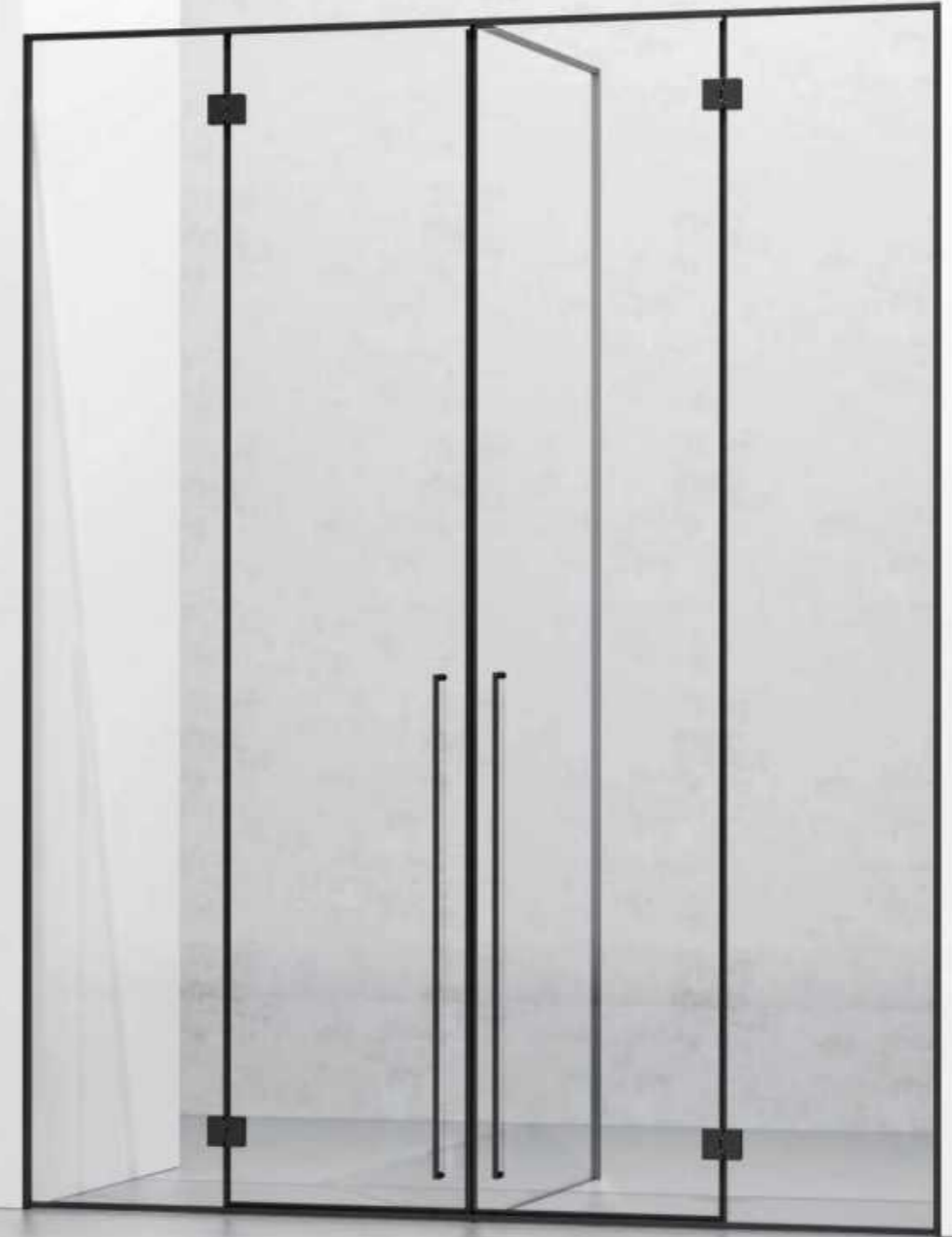

简约生活 品质淋浴

SIMPLE LIFE, QUALITY SHOWER



# ORANS

## NAMING RULES

淋浴房型号命名规则

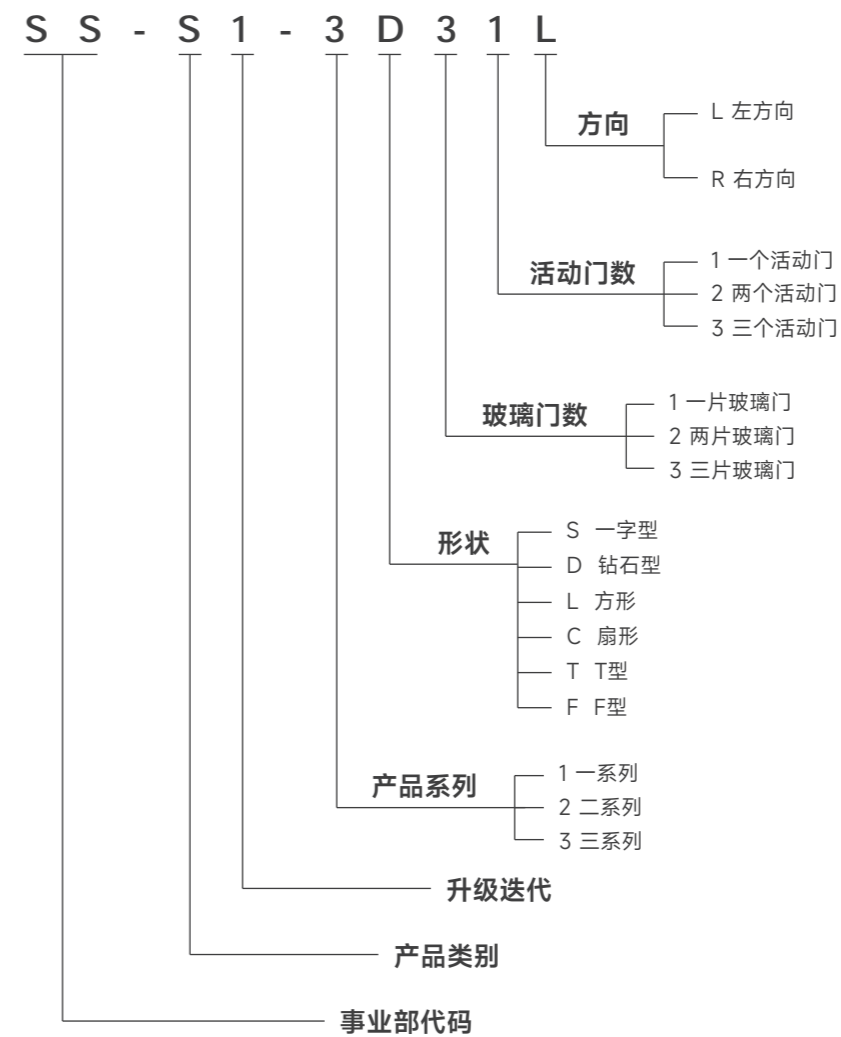

举例：淋浴房产品型号为：SS-S1-1S31L

表示：淋浴房，一代，一系列，一字型，二固一开，左方向。



## Simple Series

简·系列

### SS-S1-G10-A

类型：单固定（半框）

定制范围：L:500-1500mm

H:1900-2600mm

玻璃厚度：10/8mm（标配）

玻璃颜色：白玻（标配）、油砂/超白波/欧洲灰/超白长虹/  
超白小灯芯/超白单面油砂/灰玻单面油砂（选配）

玻璃工艺：易洁（标配）、贴膜花纹（选配）

型材颜色：哑黑

可选颜色：枪灰/镜光



### SS-S1-G10-B

类型：单固定（全框）

定制范围：L:500-1500mm

H:1900-2600mm

玻璃厚度：10/8mm（标配）

玻璃颜色：白玻（标配）、油砂/超白波/欧洲灰/超白长虹/  
超白小灯芯/超白单面油砂/灰玻单面油砂（选配）

玻璃工艺：易洁（标配）、贴膜花纹（选配）

型材颜色：哑黑

可选颜色：枪灰/镜光





## SS-S1-1系列

### SS-S1-1D31

类型：钻石型（两固一开）  
 定制范围：L:900-1300mm W:900-1300mm  
 H:1900-2200mm  
 玻璃厚度：10mm（标配）  
 玻璃颜色：白玻（标配）、超白玻/欧洲灰（选配）  
 玻璃工艺：易洁（标配）、贴膜花纹（选配）  
 型材颜色：哑黑  
 可选颜色：镜光/枪灰

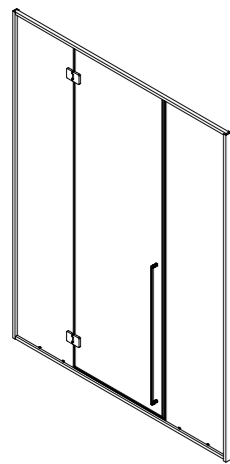

### SS-S1-1S31

类型	一字型（两固一开）
定制范围	L:1200-1800mm W:1900-2200mm

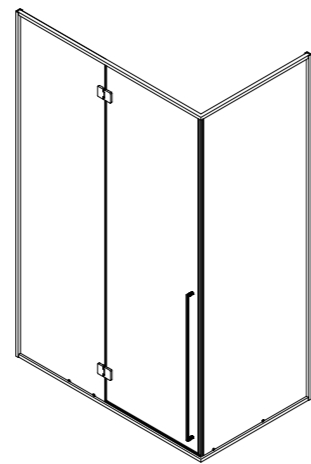

### SS-S1-1L31

类型	方型（两固一开）
定制范围	L:1000-1200mm W:800-1300mm H:1900-2200mm



### SS-S1-2S22

类型	一字型（双移门）
定制范围	W:1200-1800mm H:1900-2100mm
型材颜色	枪灰
可选颜色	哑黑/镜光

玻璃厚度	8mm（标配）
玻璃颜色	白玻（标配） 超白玻/欧洲灰（选配）
玻璃工艺	易洁（标配） 贴膜花纹（选配）



## SS-S1-3系列

### SS-S1-3D31

类型：钻石型（两固一开）  
 定制范围：L:900-1300mm W:900-1300mm  
 H:1900-2200mm  
 玻璃厚度：10mm（标配）  
 玻璃颜色：白玻（标配）、超白玻/欧洲灰（选配）  
 玻璃工艺：易洁（标配）、贴膜花纹（选配）  
 型材颜色：枪灰  
 可选颜色：镜光/哑黑



## SS-S1-5系列

### SS-S1-5D31

类型：钻石型（两固一开）  
 定制范围：L:900-1300mm W:900-1300mm  
 H:1900-2200mm  
 玻璃厚度：10mm（标配）  
 玻璃颜色：白玻（标配）、超白玻/欧洲灰（选配）  
 玻璃工艺：易洁（标配）、贴膜花纹（选配）  
 型材颜色：枪灰  
 可选颜色：镜光/哑黑

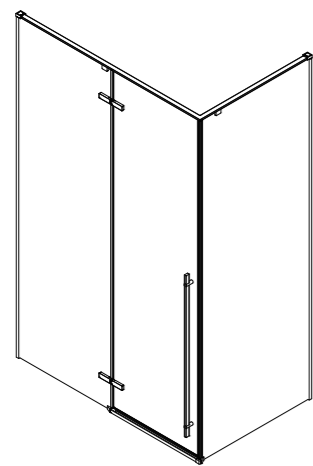

### SS-S1-3L31

类型	方型（两固一开）
定制范围	L:1000-1200mm W:800-1300mm H:1900-2200mm

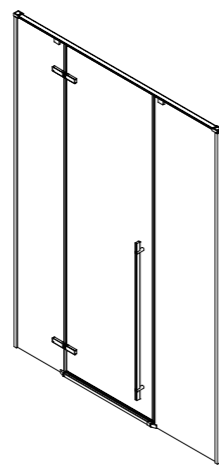

### SS-S1-3S31

类型	一字型（两固一开）
定制范围	L:1200-1800mm H:1900-2200mm

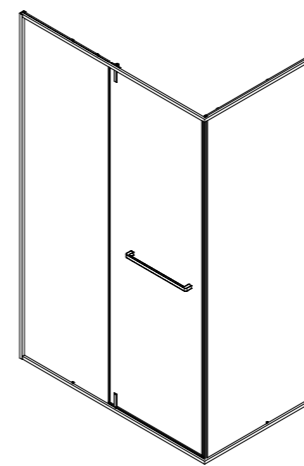

### SS-S1-5L31

类型	方型（两固一开）
定制范围	L:1000-1200mm W:800-1300mm H:1900-2200mm

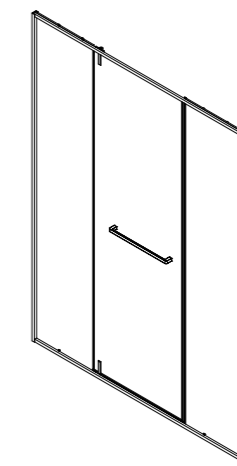

### SS-S1-5S31

类型	一字型（两固一开）
定制范围	L:1200-1800mm H:1900-2200mm



SS-S1-6S22

类型	一字型（双移门）
定制范围	L:1200-1800mm H:1900-2100mm
型材颜色	哑黑
可选颜色	镜光/枪灰

玻璃厚度	8mm（标配）
玻璃颜色	白玻（标配） 超白玻/欧洲灰（选配）
玻璃工艺	易洁（标配） 贴膜花纹（选配）



SS-S1-8S22

类型	一字型（双移门）
定制范围	W:1200-1800mm H:1900-2200mm
型材颜色	枪灰
可选颜色	哑黑/镜光

玻璃厚度	8mm（标配）
玻璃颜色	白玻（标配） 油砂/超白玻/欧洲灰（选配）
玻璃工艺	易洁（标配） 贴膜花纹（选配）





## SS-S2-6系列

### SS-S2-6S22 (压花工艺)

类型：一字型 (双移门)

定制范围：W:1200-1800mm

H:1900-2100mm

玻璃厚度：8mm (标配)

玻璃颜色：白玻 (标配)、超白玻/欧洲灰 (选配)

玻璃工艺：易洁 (标配)、贴膜花纹 (选配)

型材颜色：枪灰

可选颜色：-

## SS-S2-7系列

筒·系列

### SS-S2-7D31

类型：钻石型（两固一开）

定制范围：L:900-1400mm

W:900-1400mm H:1900-2200mm

玻璃厚度：10mm（标配）

玻璃颜色：白玻（标配）、油砂/超白玻/欧洲灰（选配）

玻璃工艺：易洁+透明膜（标配）、贴膜花纹（选配）

型材颜色：枪灰

可选颜色：哑黑/镜光





## SS-S3-3系列

筒·系列

### SS-S3-3T52

类型：T型（三固两开门）  
 定制范围：L:1600-2400mm W:900-1300mm  
 H:1900-2200mm  
 玻璃厚度：10mm（标配）  
 玻璃颜色：白玻（标配）、油砂/超白玻/欧洲灰（选配）  
 玻璃工艺：易洁（标配）、贴膜花纹（选配）  
 型材颜色：镜光  
 可选颜色：枪灰/哑黑



## SS-S3-5系列

筒·系列

### SS-S3-5D31

类型：钻石型（两固一开）  
 定制范围：L:900-1300mm W:900-1300mm  
 H:900-2300mm  
 玻璃厚度：10mm（标配）  
 玻璃颜色：白玻（标配）、油砂/超白玻/欧洲灰（选配）  
 玻璃工艺：易洁（标配）、贴膜花纹（选配）  
 型材颜色：镜光  
 可选颜色：枪灰/哑黑/米兰金

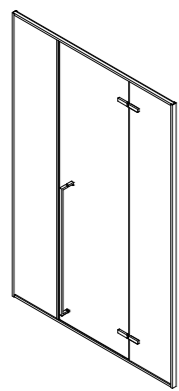

### SS-S3-3S31

类型 一字型（两固一开）  
 定制范围 W:1000-1800mm  
 H:1900-2200mm

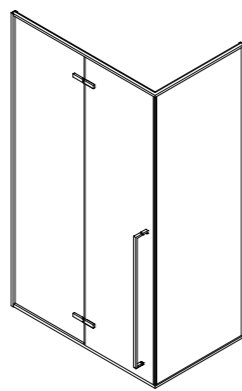

### SS-S3-3L31

类型 方型（两固一开）  
 定制范围 W:800-1300mm  
 L:1000-1600mm H:1900-2200mm

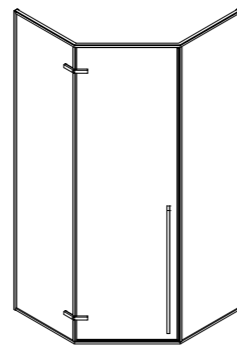

### SS-S3-3D31

类型 钻石型（两固一开）  
 定制范围 L:900-1400mm  
 W:900-1400mm H:1900-2200mm

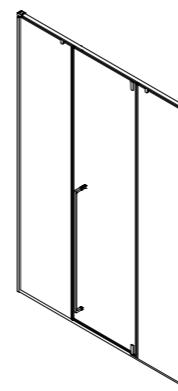

### SS-S3-5S31

类型 一字型（两固一开）  
 定制范围 W:900-1800mm  
 H:1900-2400mm

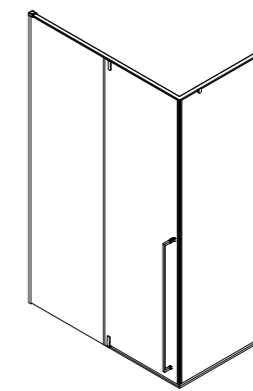

### SS-S3-5L31

类型 方型（两固一开）  
 定制范围 L:1000-1600mm  
 W:800-1300mm H:1900-2400mm

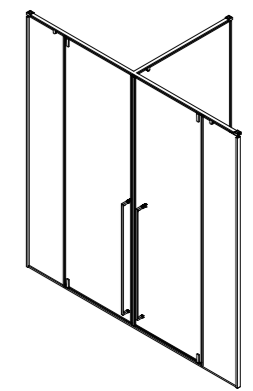

### SS-S3-5T52

类型 T型（三固两开门）  
 定制范围 L:1600-2400mm  
 W:900-1300mm H:1900-2400mm



### SS-S3-5U31

类型：U型（两固一开）

定制范围：L:1500mm W:1000mm

H:900-2300mm

玻璃厚度：10mm（标配）

玻璃颜色：白玻（标配）、油砂/超白玻/欧洲灰（选配）

玻璃工艺：易洁（标配）、贴膜花纹（选配）

型材颜色：镜光

可选颜色：枪灰/哑黑/米兰金



### SS-S3-6S21

类型	一字型（一固一移）
定制范围	W:1200-1800mm H:1900-2300mm
型材颜色	枪灰
可选颜色	哑黑/镜光/拉丝金

玻璃厚度	10mm（标配）、8mm（选配）
玻璃颜色	白玻（标配） 油砂/超白玻/欧洲灰（选配）
玻璃工艺	易洁（标配） 贴膜花纹（选配）



### SS-S3-6T41

类型	T型（三固一移）
定制范围	L:2000-2400mm W:900-1300mm H:2000-2400mm
型材颜色	枪灰
可选颜色	哑黑

玻璃厚度	10mm（标配）
玻璃颜色	白玻（标配） 油砂/超白玻/欧洲灰（选配）
玻璃工艺	易洁（标配） 贴膜花纹（选配）



# SS-S3-7系列

简·系列



## SS-S3-7S31

类型	一字型（两固一开屏风）
定制范围	W:1000-1800mm H:1900-2500mm
型材颜色	枪灰
可选颜色	镜光/哑黑/磨砂金

玻璃厚度	10mm（标配）、8mm（选配）
玻璃颜色	白玻（标配） 油砂/超白玻/欧洲灰（选配）
玻璃工艺	易洁（标配） 贴膜花纹（选配）



## SS-S3-7S21

类型	一字型（一固一开）
定制范围	W:900-1500mm H:1900-2500mm

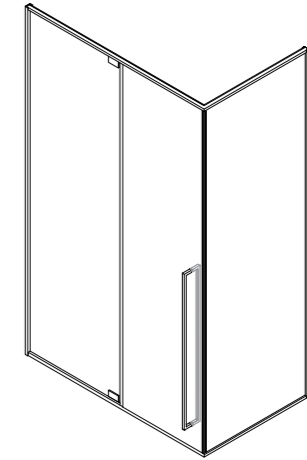

## SS-S3-7L31

类型	方型（两固一开）
定制范围	L:1000-1600mm W:800-1300mm H:1900-2500mm

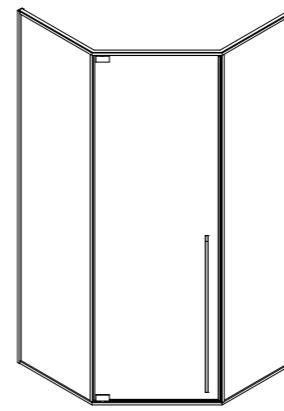

## SS-S3-7D31

类型	钻石型（两固一开）
定制范围	L:900-1400mm W:900-1400mm H:1900-2500mm

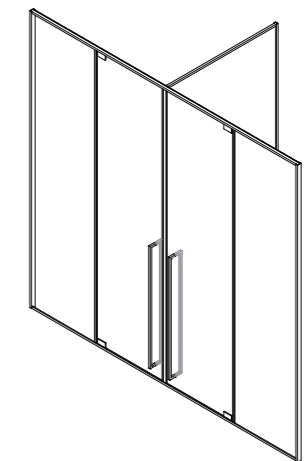

## SS-S3-7T52

类型	T型（三固两开）
定制范围	L:1600-2400mm W:900-1300mm H:1900-2500mm

## SS-S3-8系列

简·系列

### SS-S3-8S22

类型：一字型（双移门）

定制范围：W:1200-1700mm

H:1900-2200mm

玻璃厚度：10mm（标配）、8mm（选配）

玻璃颜色：白玻（标配）、油砂/超白玻/欧洲灰（选配）

玻璃工艺：易洁（标配）、贴膜花纹（选配）

型材颜色：枪灰

可选颜色：哑黑/镜光





## SS-S3-9系列

简·系列

### SS-S3-9T52

类型：T型（三固两开门）  
 定制范围：L:1600-2400mm W:900-1300mm  
 H:1900-2500mm  
 玻璃厚度：10mm（标配）、8mm（选配）  
 玻璃颜色：白玻（标配）、油砂/超白玻/欧洲灰（选配）  
 玻璃工艺：易洁（标配）、贴膜花纹（选配）  
 型材颜色：枪灰  
 可选颜色：镜光/哑黑



## SS-S5-5系列

简·系列

### SS-S5-5T52

类型：T型（三固两开门）  
 定制范围：L:2000-3600mm W:800-1500mm  
 H:1900-2600mm  
 玻璃厚度：10mm（标配）  
 玻璃颜色：白玻（标配）、油砂/超白玻/欧洲灰（选配）  
 玻璃工艺：易洁（标配）、贴膜花纹（选配）  
 型材颜色：枪黑拉丝  
 可选颜色：哑黑

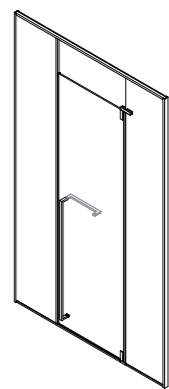

### SS-S3-9S31

类型 一字型（两固一开）  
 定制范围 W:1000-1800mm  
 H:1900-2500mm

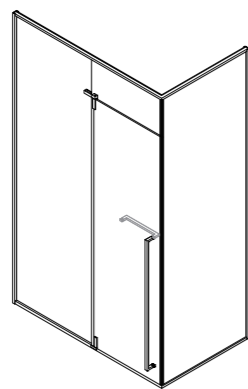

### SS-S3-9L31

类型 方型（两固一开）  
 定制范围 L:1000-1500mm  
 W:800-1300mm H:1900-2500mm

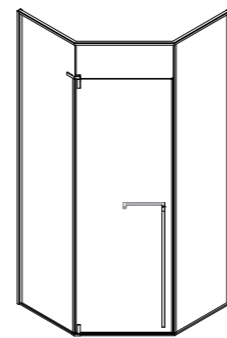

### SS-S3-9D31

类型 钻石型（两固一开）  
 定制范围 L:900-1300mm  
 W:900-1300mm H:1900-2500mm



### SS-S5-5S21

类型 一字型（两固一开）  
 定制范围 W:900-1500mm  
 H:1900-2600mm

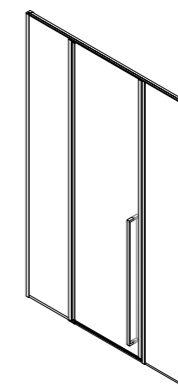

### SS-S5-5S31

类型 一字型（两固一开）  
 定制范围 L:1000-1800mm  
 H:1900-2600mm

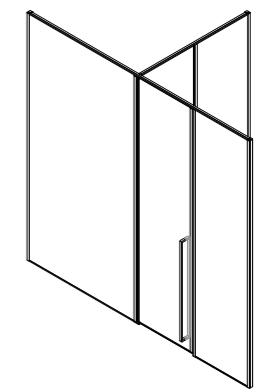

### SS-S5-5T41

类型 T型（三固一开门）  
 定制范围 L:2000-2300mm  
 W:900-2000mm H:1900-2600mm



## SS-SR20系列

爱沐系列

### SS-SR2020

类型：一字型（双移门）  
 定制范围：W:1200-1800mm  
 H:1900-2000mm  
 玻璃厚度：8mm（标配）  
 玻璃颜色：白玻（标配）、超白玻/欧洲灰（选配）  
 玻璃工艺：易洁（标配）、贴膜花纹（选配）  
 型材颜色：哑黑  
 可选颜色：镜光/枪灰



### SS-2033

类型	扇形（两国两移）
定制范围	L:865-1300mm W:865-1300mm H:1900-2100mm
型材颜色	哑黑
可选颜色	镜光/枪灰

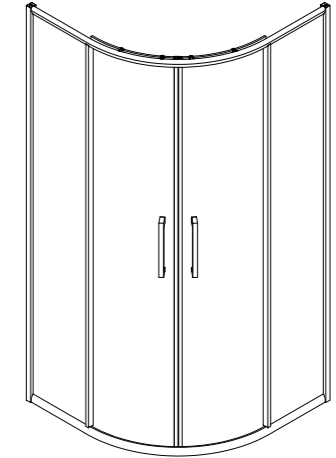

玻璃厚度	8mm（标配）
玻璃颜色	白玻（标配） 超白玻/欧洲灰（选配）
玻璃工艺	易洁（标配） 贴膜花纹（选配）

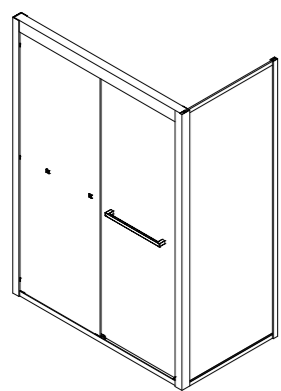

### SS-SR2020-L

类型	双移门（一固两移）
定制范围	L:1200-1800mm W:800-1300mm H:1900-2000mm

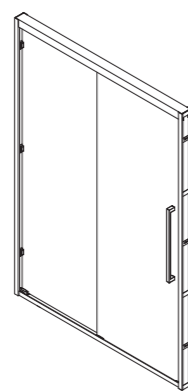

### SS-SR2020-P1

类型	双移门（一固一移）
定制范围	W:1200-1600mm H:1900-2000mm

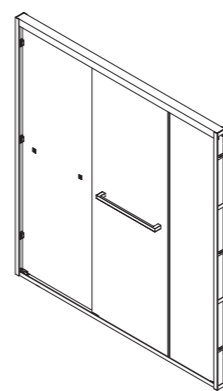

### SS-SR2020-P3

类型	双移门（一固两移）
定制范围	W:1600-2200mm H:1900-2000mm



### SS-2027

类型	一字型（三移门）
定制范围	W:950-1800mm H:1900-2100mm
型材颜色	枪灰
可选颜色	镜光/哑黑

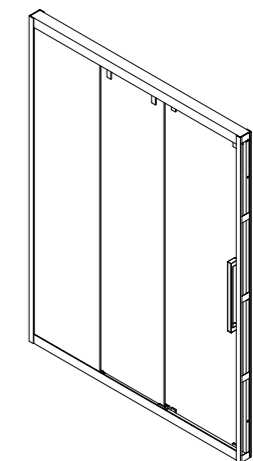

玻璃厚度	8mm（标配）
玻璃颜色	白玻（标配） 超白玻/欧洲灰（选配）
玻璃工艺	易洁（标配） 贴膜花纹（选配）



## SS-SR37系列

### SS-SR3701

类型：一字型（二固一开）  
 定制范围：L:1200-1800mm W:1900-2200mm  
 玻璃厚度：10mm（标配）  
 玻璃颜色：白玻+灰膜（标配）、超白玻/欧洲灰（选配）  
 玻璃工艺：易洁（标配）、贴膜花纹（选配）  
 型材颜色：哑黑  
 可选颜色：镜光/枪灰

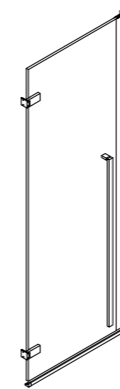

### SS-SR3711

类型 一字型（单开）  
 定制范围 L:500-800mm  
 W:1900-2200mm

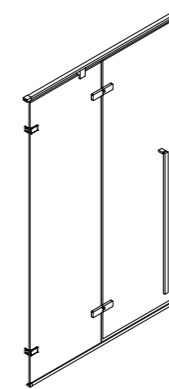

### SS-SR3721

类型 一字型（一固一开）  
 定制范围 L:900-1200mm  
 W:1900-2200mm

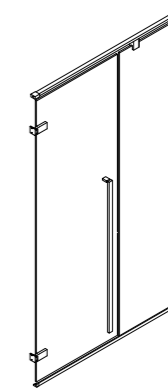

### SS-SR3731

类型 一字型（门挂墙一固一开）  
 定制范围 L:800-1200mm  
 W:1900-2200mm

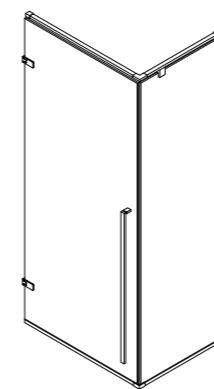

### SS-SR3713

类型 方形（一固一开）  
 定制范围 L:500-800mm W:800-1300mm  
 H:1900-2200mm

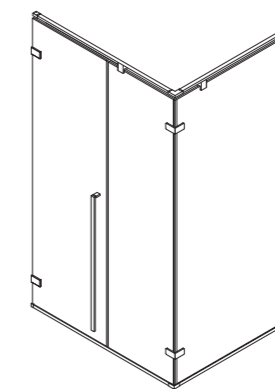

### SS-SR3723

类型 方形（门挂墙两固一开）  
 定制范围 L:800-1200mm W:800-1300mm  
 H:1900-2200mm

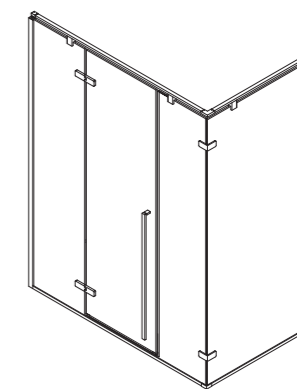

### SS-SR3733

类型 方形（三固一开）  
 定制范围 L:1200-1800mm W:800-1300mm  
 H:1900-2200mm

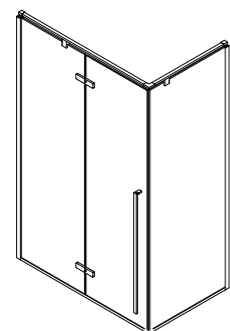

### SS-SR3703

类型 L型（两固一开）  
 定制范围 L:1000-1800mm W:800-1300mm  
 H:1900-2200mm

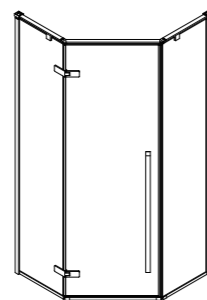

### SS-SR3704

类型 钻石型（两固一开）  
 定制范围 L:800-1300mm W:800-1300mm  
 H:1900-2200mm

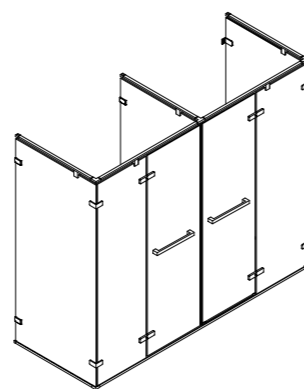

### SS-SR3707

类型 E型（五固二开）  
 定制范围 L:1800-2400mm W:800-1300mm  
 H:1900-2200mm

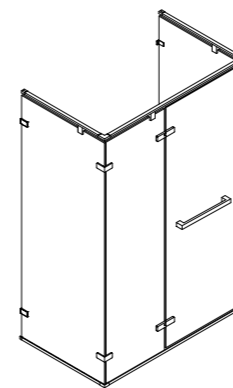

### SS-SR3705

类型 U形（三固一开）  
 定制范围 L:900-1400mm W:800-1300mm  
 H:1900-2200mm

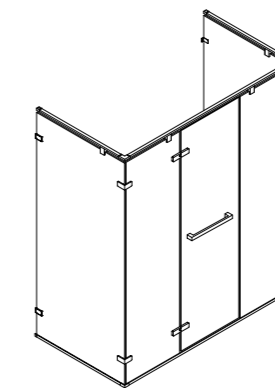

### SS-SR3715

类型 U形（四固一开）  
 定制范围 L:1200-1800mm W:800-1300mm  
 H:1900-2200mm

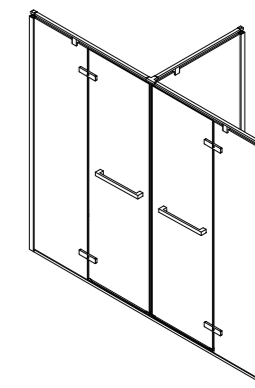

### SS-SR3706

类型 T形（三固两开）  
 定制范围 L:1600-2400mm W:800-1300mm  
 H:1900-2200mm



# Glacier Series

冰川系列



OLS-ST002

类型	三合一淋浴基座（长条）
尺寸	1400/1500/1600/1700/1800*900*30mm
材质	微晶石
配置	地漏+溢水口
颜色	哑白/哑灰/月光石色

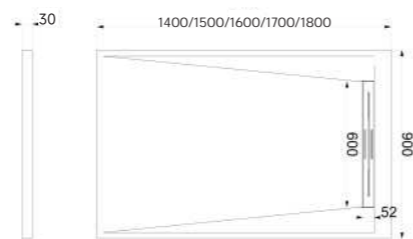

OLS-ST001

类型	三合一淋浴基座（弧方）
尺寸	1500*1000*30mm
材质	微晶石
配置	地漏+溢水口
颜色	哑白/哑灰/月光石色

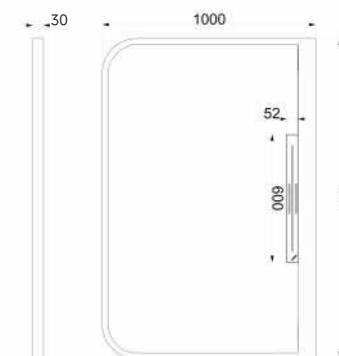

OLS-ST003

类型	三合一淋浴基座（钻石）
尺寸	1000*1000*30mm
材质	微晶石
配置	地漏+溢水口
颜色	哑白/哑灰/月光石色

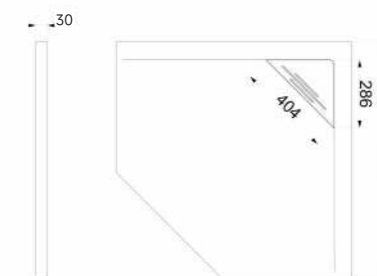

# LS系列

## 拉手

握感舒适  
适合多种场合使用

COMFORTABLE GRIP,  
SUITABLE FOR VARIOUS OCCASIONS.

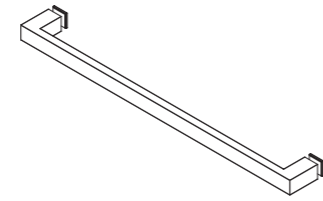

LS-46

类型	拉手
材质	304不锈钢
颜色	镜光/哑黑/枪灰
孔距	400/500mm



LS-101

类型	拉手
材质	304不锈钢
颜色	镜光/哑黑/枪灰
孔距	1000mm



LS-107

类型	拉手
材质	304不锈钢
颜色	镜光/哑黑/枪灰
孔距	1000mm

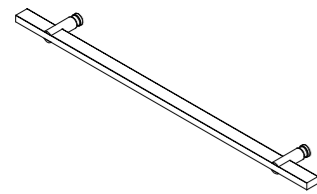

LS-102

类型	拉手
材质	304不锈钢
颜色	镜光/哑黑/枪灰
孔距	450mm

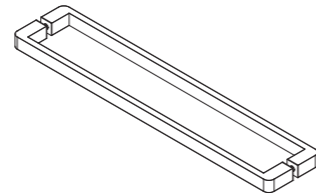

LS-103

类型	拉手
材质	304不锈钢
颜色	镜光/哑黑/枪灰
孔距	450mm



LS-108

类型	拉手
材质	304不锈钢
颜色	镜光/哑黑/枪灰
孔距	1000mm



LS-109

类型	拉手
材质	304不锈钢
颜色	镜光/哑黑/枪灰
孔距	1000mm

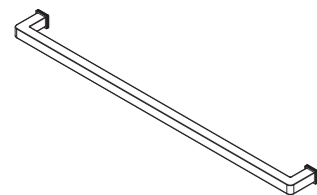

LS-105

类型	拉手
材质	304不锈钢
颜色	镜光/哑黑/枪灰
孔距	500mm

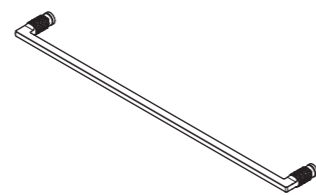

LS-106

类型	拉手
材质	304不锈钢
颜色	镜光/哑黑/枪灰
孔距	500mm



LS-110

类型	拉手
材质	304不锈钢
颜色	镜光/哑黑/枪灰
孔距	1000mm

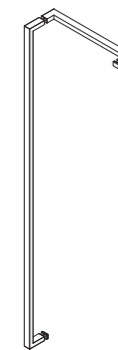

LS-111

类型	拉手
材质	304不锈钢
颜色	镜光/哑黑/枪灰
孔距	300-1000mm

# HIGH-END CUSTOM PANORAMIC DOOR

## 高定全景门系列

清风拂开向晚的诗意，安静怡然，远山苍穹沐浴着温婉黄昏，  
渲染出满室的惬意。

The breeze blows the poetry of the evening, which is quiet and pleasant. The distant mountain  
sky is bathed in a gentle evening, rendering the comfort of the room full.



#### 品质选材

精选优质航空级铝材，高精级实心型材，质坚稳固承重强，阳极氧化叠加消光电泳工艺，色泽柔和不反光，持久保新，耐刮耐磨。



#### 静音轨道

超强承重不锈钢静音轨道，推拉更稳，更顺畅，贴心防踢脚设计，安全无噪音。



#### 极窄边框

可视面极窄 10MM 边框，搭配大面积通透玻璃，以极简之形，让全景大视野尽收眼底。

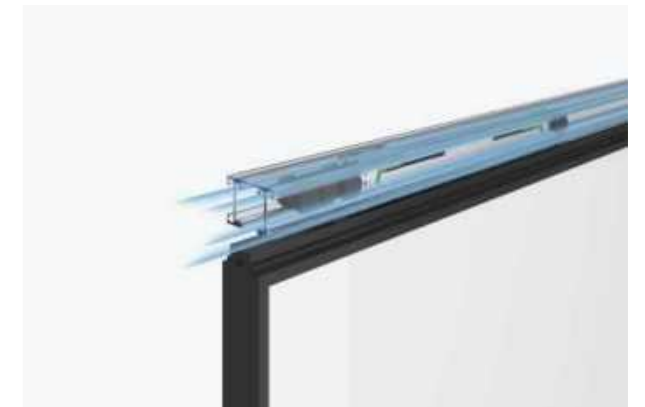

#### 双向重型缓冲滑轮

选用专业品牌欧派克五金，搭配双阻尼缓冲，推拉顺畅，安全不跳轨，不易夹手，稳固耐用。



#### 精致拉手

精致帆船 / 一字形可选拉手，简约雅致，握感舒适，推拉省力，持久耐用。

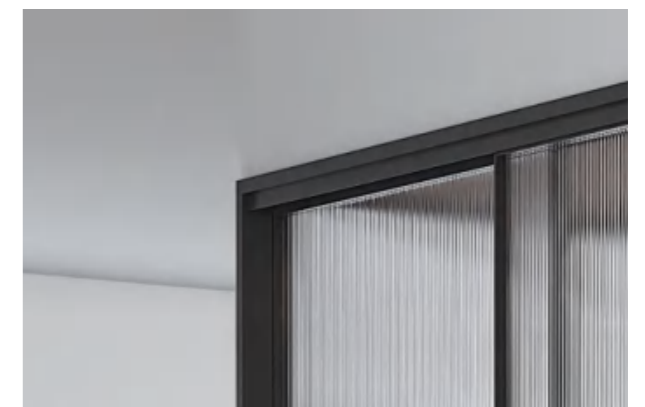

#### 防撞密封

边封卡槽设计，超强密封性能，隔音降噪，防撞防扰。





# ORANS

## NAMING RULES

全景门型号命名规则

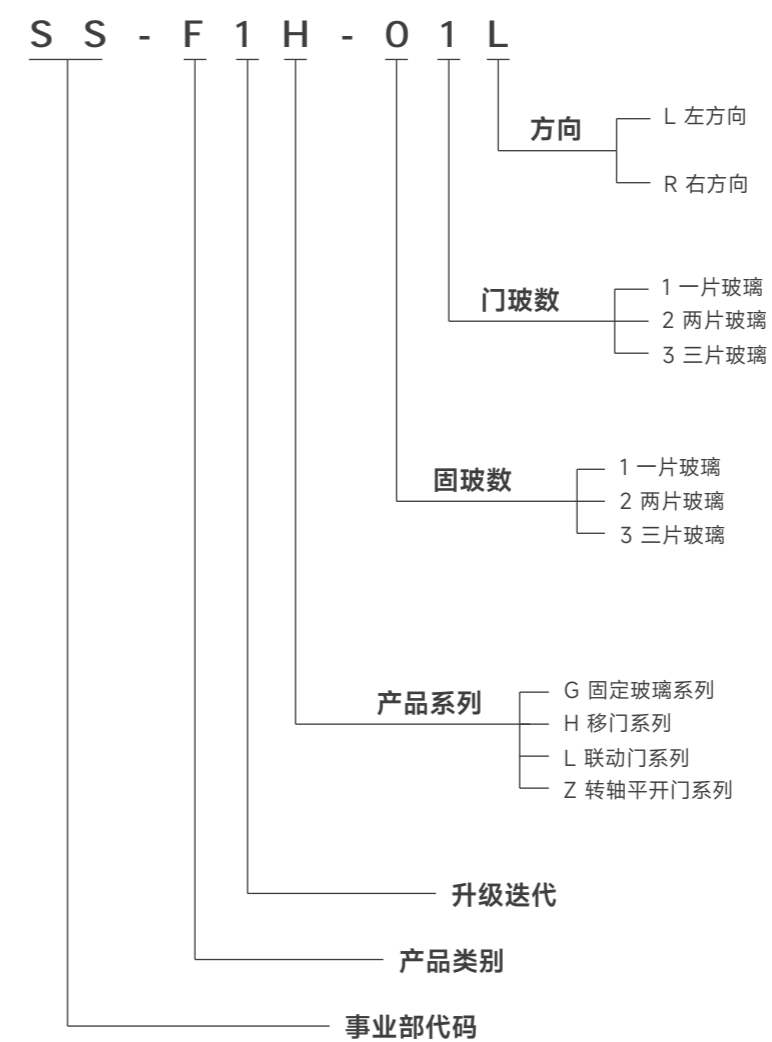





# MATERIAL DESCRIPTION

## 通用材质说明



8mm钢化玻璃  
安全通透



10mm极窄边框  
营造全景视野

**标准配置:** 铝合金边框 | 轨道 | 滑轮 | 阻尼系统 | 玻璃 | 拉手

**压墙收口:** 25-45mm弥补墙面因施工导致误差

**选配:** 单包门套 | 双包门套

**玻璃厚度:** 8mm

**选配拉手:** 一字形 | 帆船形 | 回形

**可选颜色:** 瓷泳黑 | 瓷泳灰 | 月光灰 | 枪灰拉丝 | 古铜拉丝 | 塔塔白

**可选玻璃:** 超白长虹 | 超白长虹+单面油砂 | 超白小灯芯 | 超白小灯芯+单面油砂

超白玻璃 | 超白玻璃+单面油砂 | 欧茶 | 欧茶单面油砂 | 超白银玻 | 超白水晶

### 推荐场景

- ①书房 | 餐厅 | 客厅 | 衣帽间 | 厨房 | 卫生间等室内全屋玻璃隔断&门
- ②会议室 | 休闲区 | 办公室 | 会所 | 健身房等商用室内隔断&门

## F1G系列

屏风

### F1G-10

定制范围: W:500-1800mm H:1500-3000mm

标配玻璃: 欧洲灰



### SMOKE SCREEN STAND AGAINST THE WALL

烟屏幽幽 隔墙而立

That is, it enriches the visual sense of hierarchy of space,  
And block the running water and keep the breeze,  
Combine fashion expressive design with practicality,  
Let life present the beauty of harmony and tranquility.

既丰富了空间在视觉上的层次感，  
又阻隔流水，将清风留住，  
把富有时尚表现力的设计与实用结合，  
让生活呈现和谐、宁静之美。

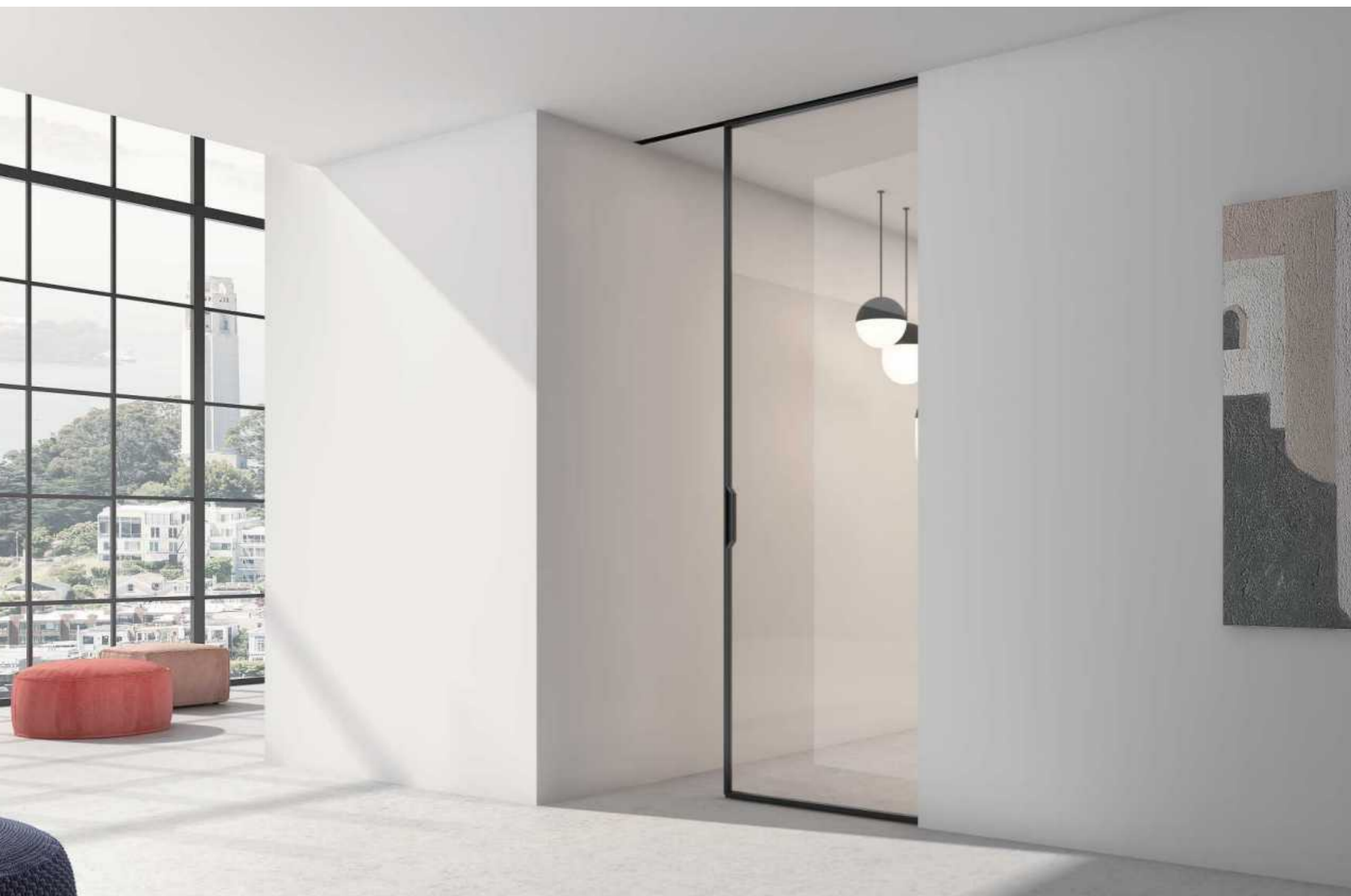

## F1H系列

单移门



### F1H-01

定制范围：W:600-1400mm H:2000-2800mm

标配玻璃：欧洲灰

#### EXTREMELY NARROW AND SIMPLE HAZY

极窄简约 朦胧微茫

The extremely narrow frame has no redundancy, and the geometric lines are simple and neat, which maps the quiet space naturally and flexibly. Like the light and shadow passing silently over the boundless, like the affectionate eyes of the traditional beauty with two dimples.

极窄的边框毫无赘余，几何线条简洁利落，将静谧空间映射得自然灵动，如同静默于微茫之上掠过的光影，像是两厢生愁的传统美人那欲说还休的含情眼。



## F1H系列

双移门



### F1H-02

定制范围：W:1200-2800mm H:2000-2800mm

标配玻璃：欧洲灰

#### ELEGANT STYLE CAREFREE AND CONTENT

典雅格调 悠然自得

Space applications that highlight texture,  
Intersperse and isolate the huge space in a magical way,  
Make the visual effect of the original chaotic integration  
become hierarchical and clear,  
Create an elegant, quiet and leisurely living environment.

彰显质感的空间应用，  
以一种化腐朽为神奇的方式点缀、隔离偌大的空间，  
让原本混沌一体的视觉效果变得层次分明，  
条理清晰，塑造典雅安静又不失悠然闲适的居住环境。



CHANGE LIFE  
ENJOY THE FOUR SEASONS

改变生活 纵享四季

Four push large area, covering an entire wall.  
When you are indoors, you still have a wide field of vision  
and a panoramic view of what you can see.  
At the same time, the gray glass weakens the light outside the house,  
It makes the hot and poisonous sunshine in summer amiable.

四推超大面积，包揽一整个墙面。  
身处室内仍旧拥有开阔视野，让目光所及之处尽收眼底，  
同时灰玻减弱屋外光线，  
使得夏季炎热而毒辣的阳光都变得和蔼可亲。

F1H系列

四移门

F1H-04

定制范围：W:2400-4800mm H:2000-2800mm

标配玻璃：欧洲灰



大道至简 浑然天成  
The avenue to Jane is natural

## F1L系列

吊轨一固两联动移门

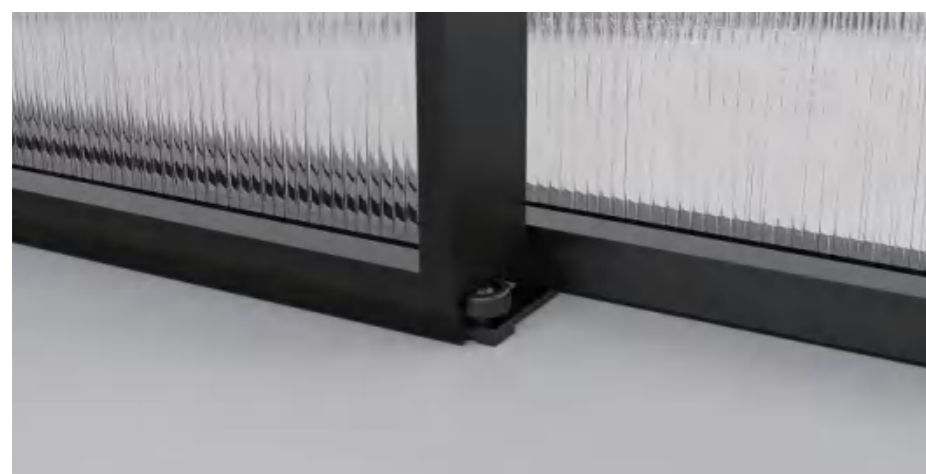

### F1L-12

定制范围: W:1800-3600mm H:2000-2800mm

标配玻璃: 欧洲灰

### INDIFFERENT AND QUIET DEDUCTIVE LIFE

淡泊宁静 演绎生活

The unique texture endows the space with different beauty,  
On one side is the fragrance of wine and vegetables and  
the lights of thousands of families.  
On the other side is a paradise with windin paths.  
Home is not only a haven for everyone's soul,  
It is also a peach blossom island that makes the noise quiet.

独特质感纹理赋予空间别样的美丽，  
一边是酒菜飘香、万家灯火，  
另一边就是世外桃源、曲径通幽。  
家，不仅是每个人心灵的避风港，  
同样也是让喧嚣沉寂的桃花岛。





## F1L系列

吊轨一固三联动移门

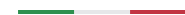

### F1L-13

定制范围: W:2400-4800mm H:2000-2800mm

标配玻璃: 欧洲灰

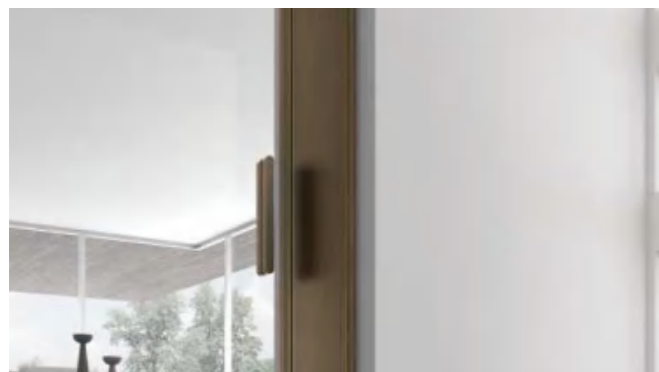

Simple geometric segmentation, perfect space application,  
It is advanced but not luxurious, and easily outlines a quiet and  
elegant life posture,  
Highlight the beauty of natural harmony and create a relaxed  
world for you.

简约的几何分割，完美的空间运用，  
高级而不奢华，轻松勾勒出宁静优雅的生活姿态，  
彰显自然和谐之美，为你营造一片轻松天地。







## F1Z系列

单开门

### F1Z-01

定制范围: W:700-1000mm H:1850-2600mm

标配玻璃: 欧洲灰/欧洲灰+单面油砂

Stylish and lightweight  
Embellishment spirituality

时尚轻盈 点缀灵性

The unique printing texture gives the space a different beauty.  
On one side are the fragrance of wine and vegetables and the lights of thousands of homes,  
On the other side is a paradise with winding paths leading to seclusion.  
Home, is not only a haven for everyone's soul,  
It is also a peach blossom island that makes the noise quiet.

富有灵性的空间需要一点奇思妙想。  
时尚且强大的表现力，和谐而轻盈的环境融入感，  
都在为原来的空间隔离锦上添花。  
卫浴的小空间需要私密，但同时也能赋予它令人眼前一亮的特别感。



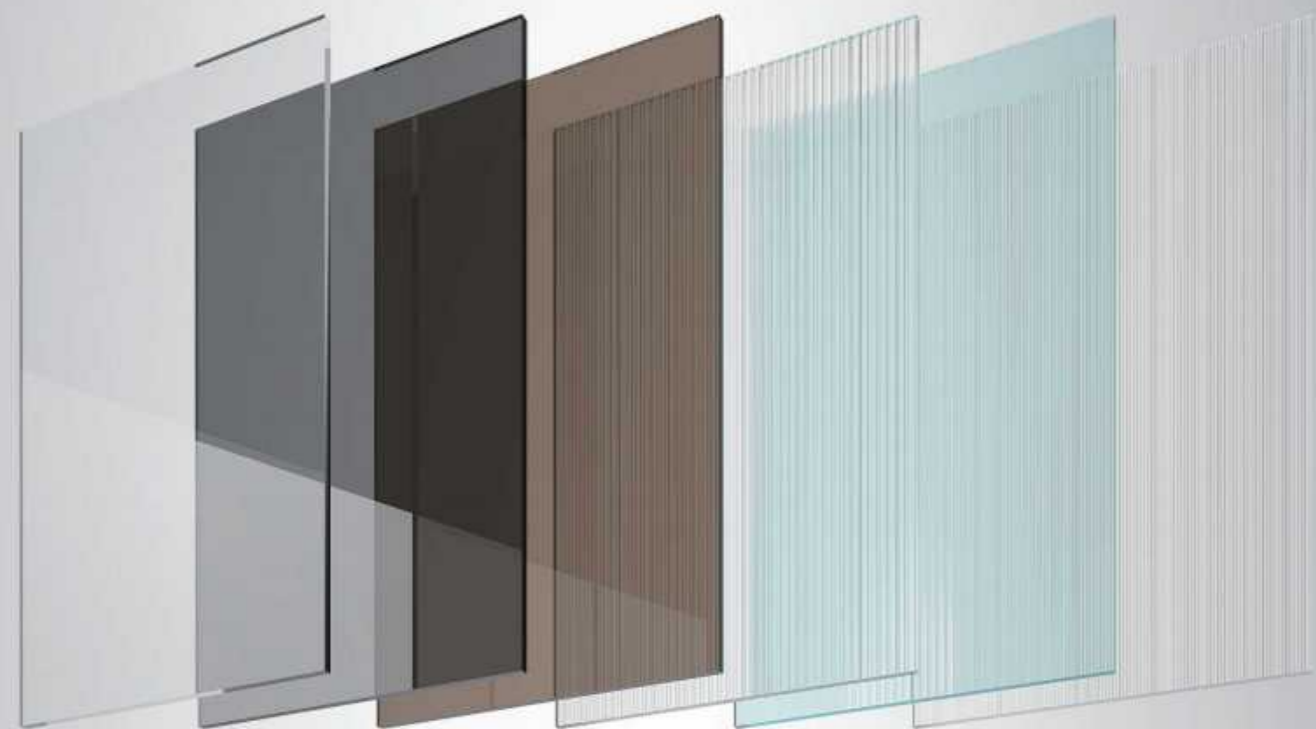

## GLASS MATERIAL DESCRIPTION

汽车级别3C认证钢化玻璃，  
 安全放心，采光通透，搭配极窄边框，  
 保温隔热，完美视野，静音舒适，尽收眼底。

## GLASS OPTIONAL 玻璃可选

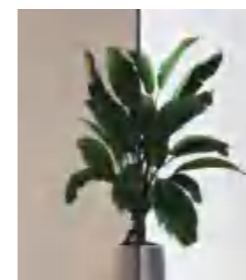

欧茶  
European tea



超白  
Super white



超白长虹  
Super white  
Moru



超白水晶  
Super white  
Crystal



超白小灯芯  
Super white  
small wick



欧洲灰油砂  
European grey  
oil sand



超白油砂  
Super white  
oil sand

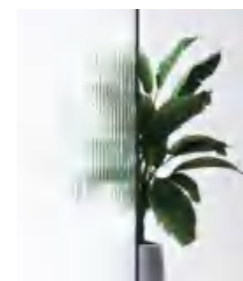

超白长虹油砂  
Super white Moru  
oil sand



超白银玻  
Super white Silver  
glass



超白小灯芯油砂  
Super white small wick  
oil sand

# CUSTOMIZED SCOPE DESCRIPTION

## 定制范围说明

### 测量条件 Measurement Conditions

测量应在墙体湿作业硬化、墙体工程、水电工程、地面找平后，并水平线具备，厨卫墙、地砖、铺地板的房间需要地面找平完成后进行。

(备注：有地暖的需要打孔留意螺丝换短避管)

### 双推拉 Double Push-pull

左内右外

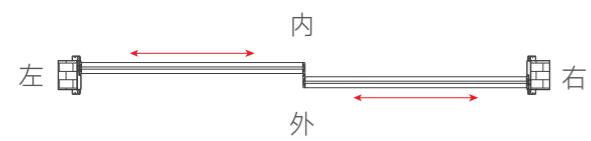

左外右内

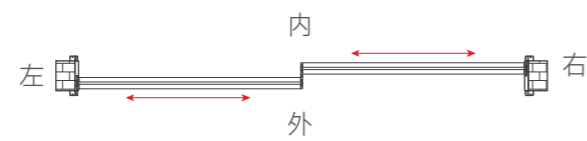

### 四推拉 Three Push-pull

内开启

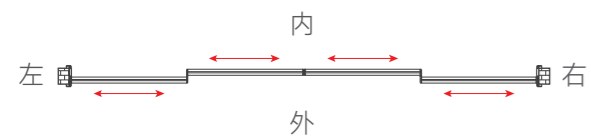

外开启

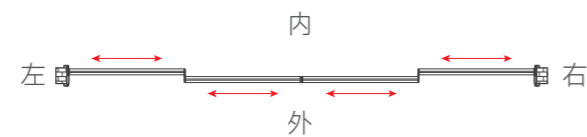

### 三联动 Three Linkage

左内开启

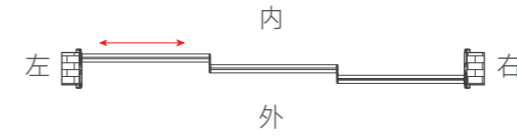

左外开启

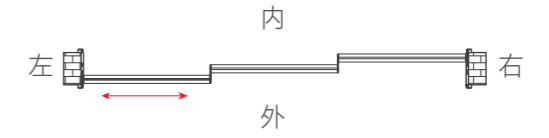

右外开启

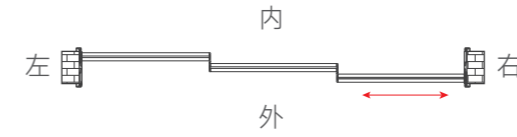

右内开启

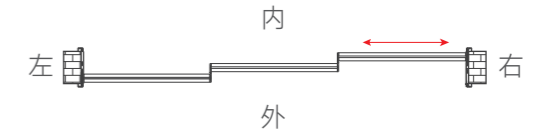

### 平开门方向 (人站在正面，面对开门)

左内开启

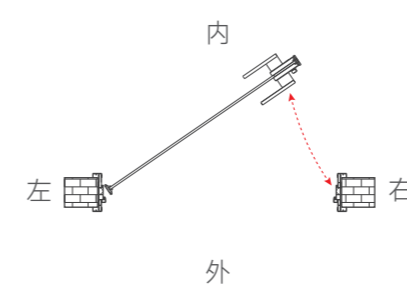

右内开启

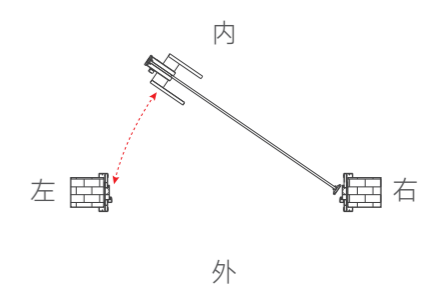

左外开启

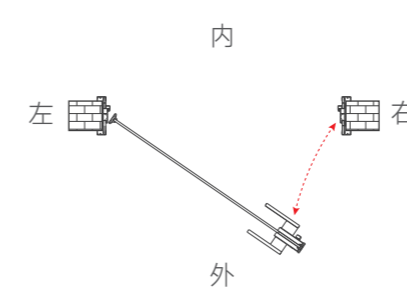

右外开启

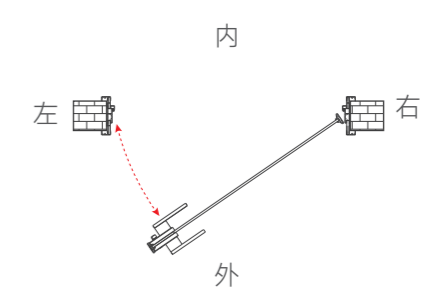



# ORANS

## CUSTOM RULES

### 全景门定制需知

#### CUSTOMIZATION INSTRUCTIONS

##### 全景门定制须知

- 在测尺前需要把地面及顶面找平，不平整会导致误差，使产品无法安装或影响使用。
- 贴墙砖后再量尺，以避免墙砖厚度影响量尺精准度。
- 由于地面无法做到绝对水平，全景底部和地面会预留一定缝隙，属正常现象。
- 有色玻璃（如欧洲灰）由于不同批次、灯光等环境影响，会存在轻微色差，属正常现象。以实际交付实物为准。
- 夹丝玻璃在加工过程中丝线由于受力不均会出现轻微弯曲，属正常现象。以实际交付实物为准。
- 全景门采用全包框结构，玻璃安全性极大提升，因此标配不贴透明膜。

#### CUSTOMIZED STANDARDS

##### 全景门定制标准

- 移门的门洞需木基层打底，保证墙面的平整度和垂直度，顶部基层要进行特殊加固，上承重木方要求厚度 $\geq 30\text{mm}$ （具体厚度根据产品的宽度调整）
- 移门要求门洞完成墙面垂直无倾斜（带边封款宽度尺寸误差 $\leq 10\text{mm}$ ，无边封款宽度尺寸误差 $\leq 3\text{mm}$ ）；平开门要求门洞完成墙面尽量垂直（宽度尺寸误差 $\leq 10\text{mm}$ ）。另单片玻璃 $\geq 600\text{mm}$ 才能定制。
- 测量人员根据现场实测洞口尺寸，提出相应整改要求，客户确认并按要求调整。
- 如客户毛坯墙体厚度、宽度或高度在测量时的数据与平开隔断门尺寸不符合时，需在安装前进行改制，避免无法安装。